

CR:201 SoundSign

1 Desembalar y comprobar contenido

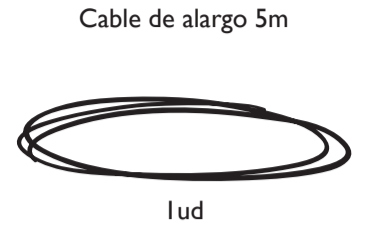
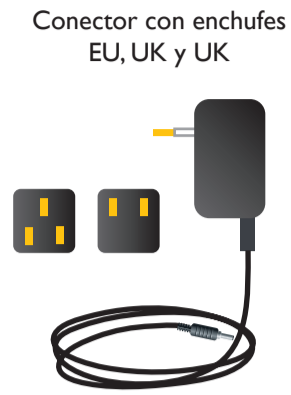
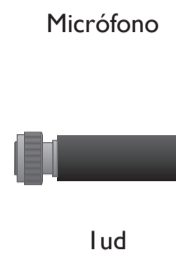

Tornillos y tacos para fijar en la pared
2uds 2uds

2 Nivel de activación y de retardo

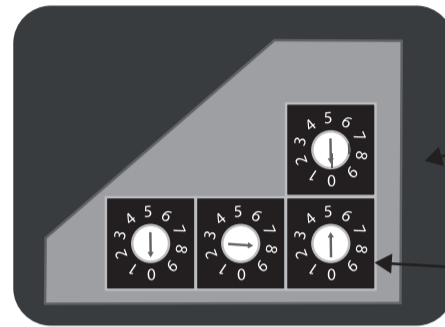
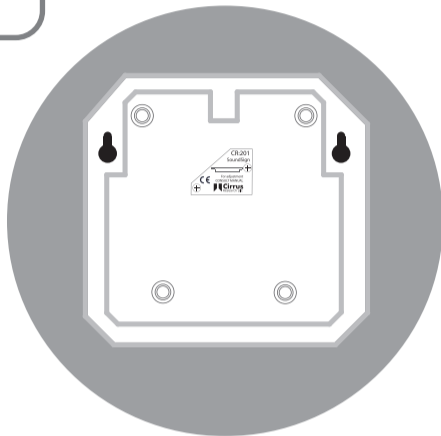

nivel de brillo 0-9

Ajustes de nivel de activación
Mínimo: 40dB
Máximo: 120dB

Cuando se ajuste el nivel de activación recuerde que este será el nivel del micrófono.
Ajustar el nivel teniendo en cuenta la distancia entre el micrófono y la fuente de ruido.

Añada '800' al nivel de dB para inhabilitar el retraso de apagado de 30 segundos.

Ejemplos:

Nivel de activación= 0	8	5= 85dB(A) retardo de apagado de 30 segundos
Nivel de activación= 8	8	5= 85dB(A) sin retardo de apagado
Nivel de activación= 0	4	5= 45dB(A) retardo de 30 segundos
Nivel de activación= 8	4	5= 45dB(A) sin retardo de apagado
Nivel de activación= 1	0	0= 100dB(A) retardo de apagado de 30 segundos
Nivel de activación= 9	0	0= 100dB(A) sin retardo de apagado

3 Conectar micrófono y corriente

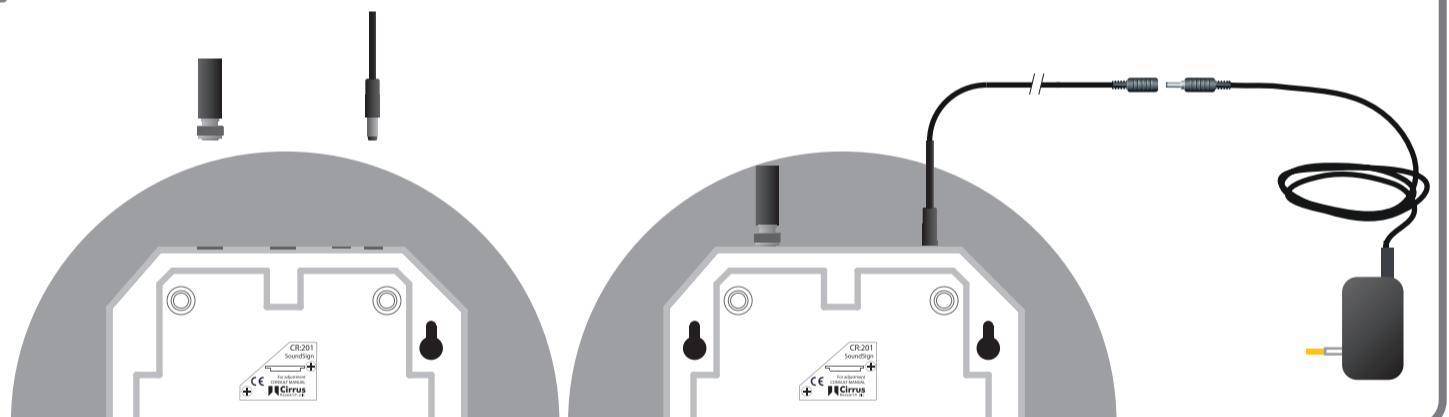
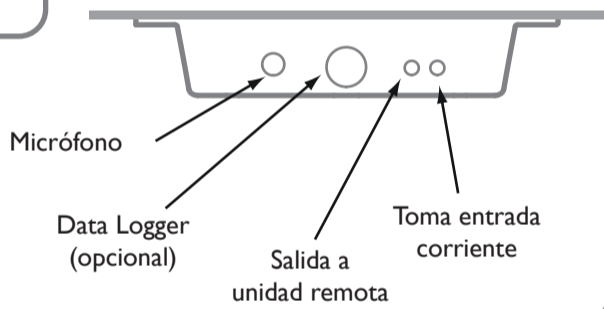

4 Fijación en la pared

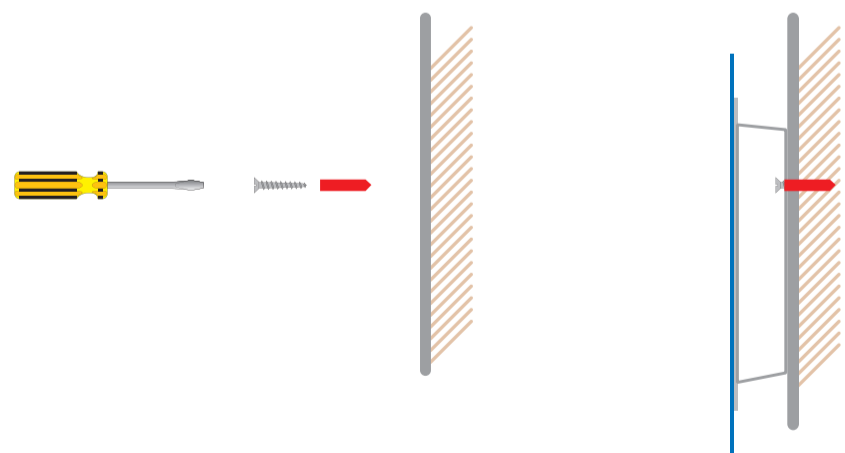
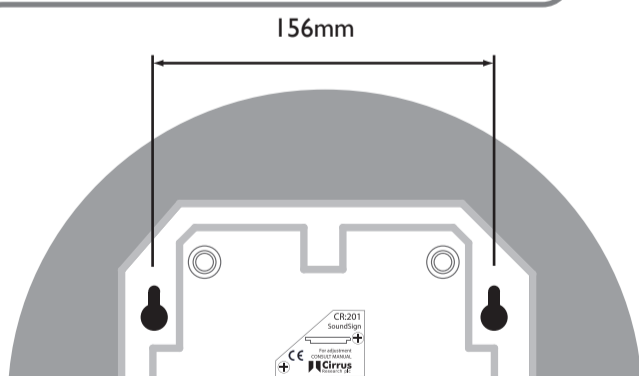

5 Opcional: micrófono externo

Se puede usar un alargo de cable con el SoundSign para que el micrófono pueda colocarse apartado de la unidad. Para esto se requiere un preamplificador, una cápsula de micrófono y un alargo opcionales

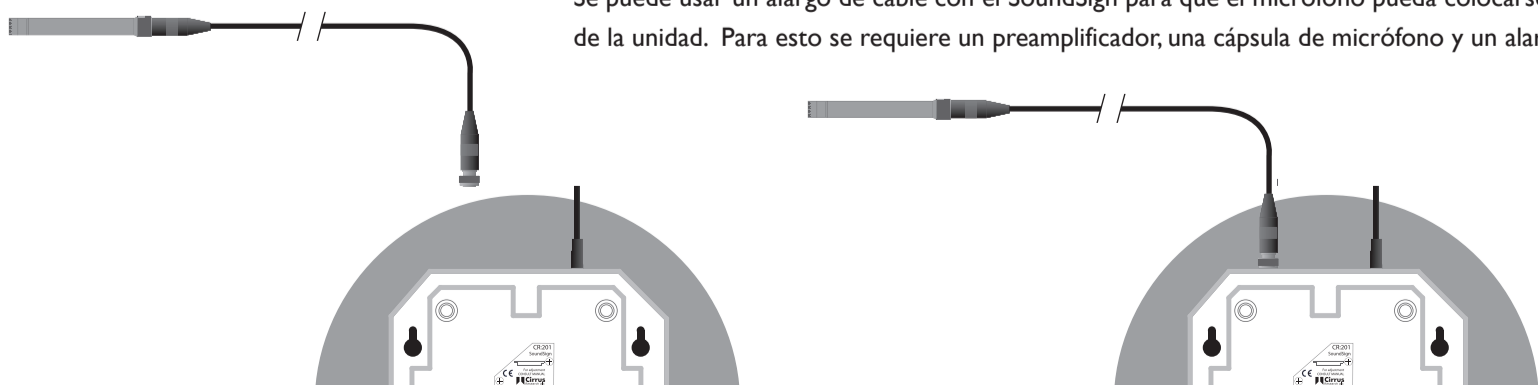

6 Opción: Data logger con conexión USB

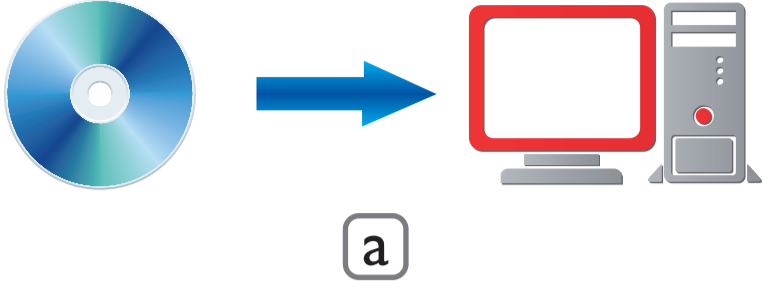

Instale el software de SoundSign

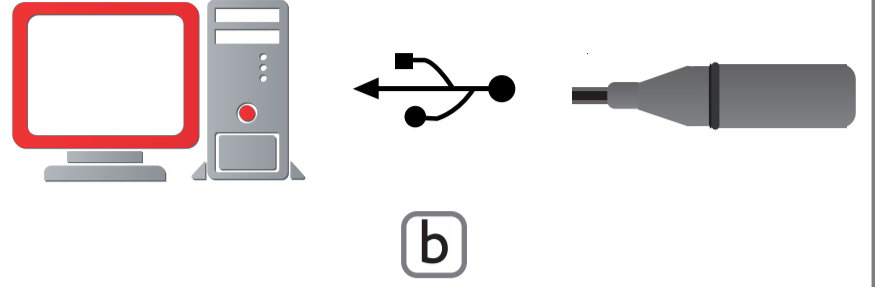

Conecte el data logger CR:203 al PC y ejecute el software de SoundSign. Configure e inicie el data logger.

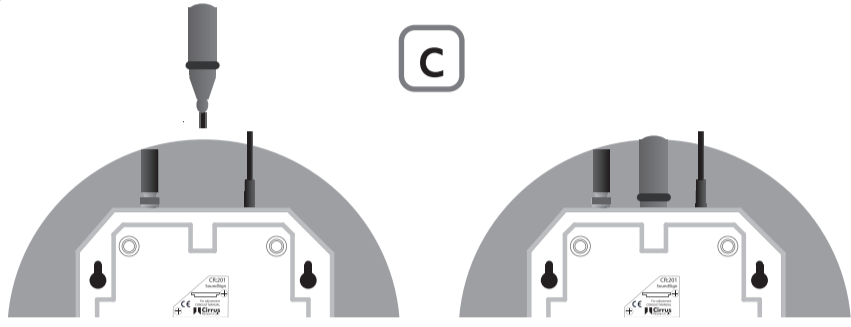

Desconectar el data logger del PC
Quitar el plástico protector del SoundSign
Conectar el data logger al SoundSign

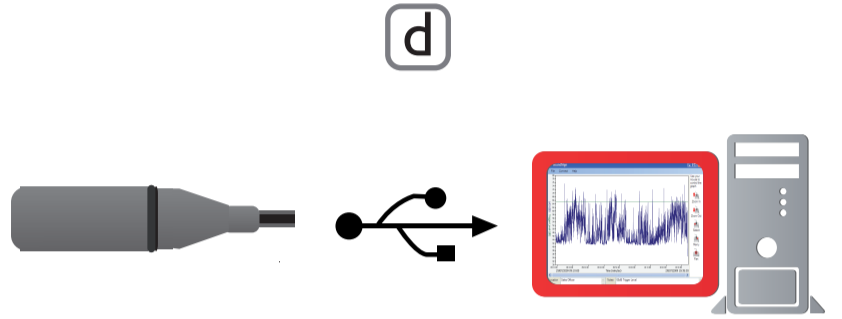

Desconectar el data logger del SoundSign y conectarlo al software.
Descargar los datos almacenados. Desconectar el data logger del PC cuando la descarga se haya completado*

*El data logger debería desconectarse del PC cuando no se use para ahorrar batería.

Cuando conecte el data logger al puerto USB del PC hágalo con cuidado. Asegúrese de que el data logger no se desconecte y caiga o quede el cable suelto. Para más detalles de solución de problemas y ayuda adicional, por favor visite la siguiente página web (en inglés) donde se amplía la información del SoundSign www.soundsign.co.uk/support También puede enviarnos un e-mail a info@cirrusresearch.es o llamarnos al teléfono (+34) 933622891



Guía de instalación de la señal activa de advertencia de ruido
SoundSign modelo CR:201

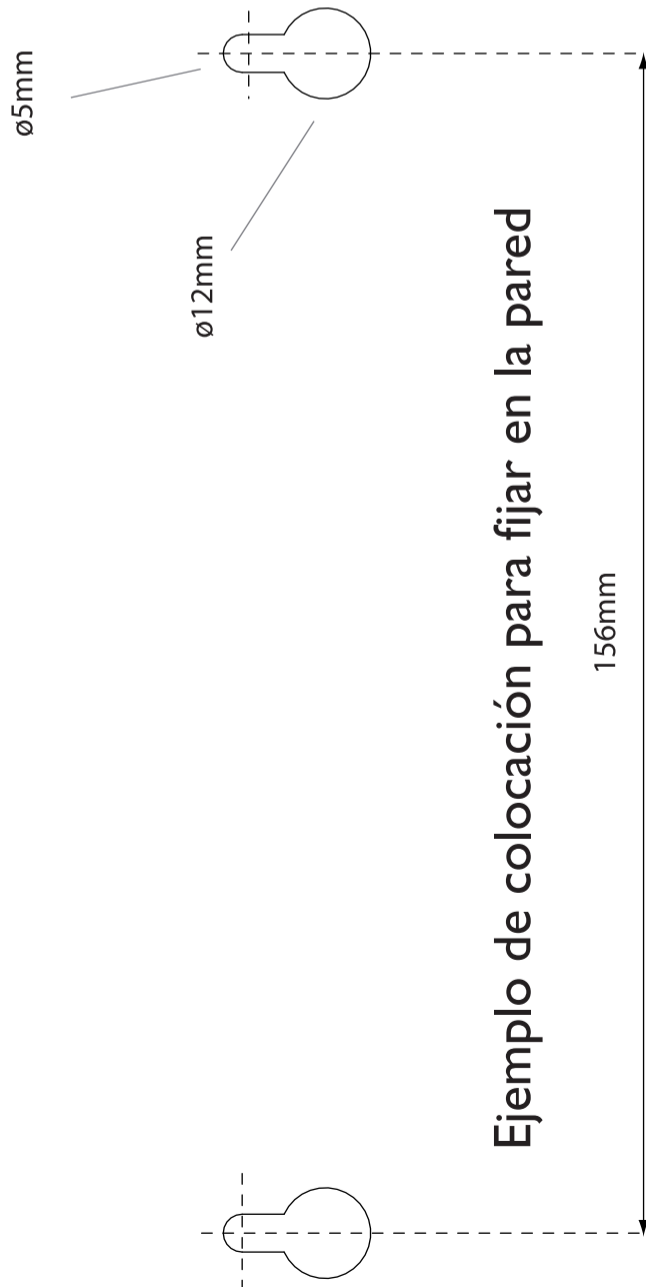

Ejemplo de colocación para fijar en la pared